

# QUTEO™

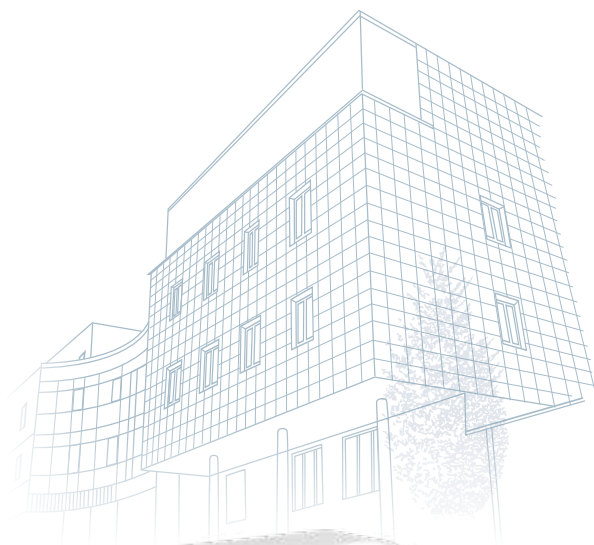

СОВРЕМЕННЫЙ  
ФОРМАТ  
НАКЛАДНОГО  
МОНТАЖА



МИРОВОЙ СПЕЦИАЛИСТ ПО ЭЛЕКТРИЧЕСКИМ  
И ИНФОРМАЦИОННЫМ СИСТЕМАМ ЗДАНИЙ

 **legrand®**

[www.legrand.ru](http://www.legrand.ru)

# Quteo™ - универсальное для всех

## ЖИЛЫЕ ПОМЕЩЕНИЯ



КВАРТИРЫ

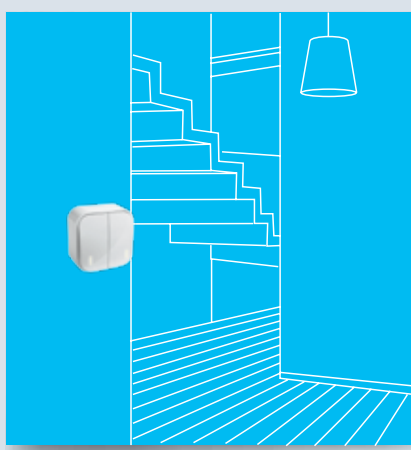

КОТТЕДЖИ



ТЕРРАСЫ

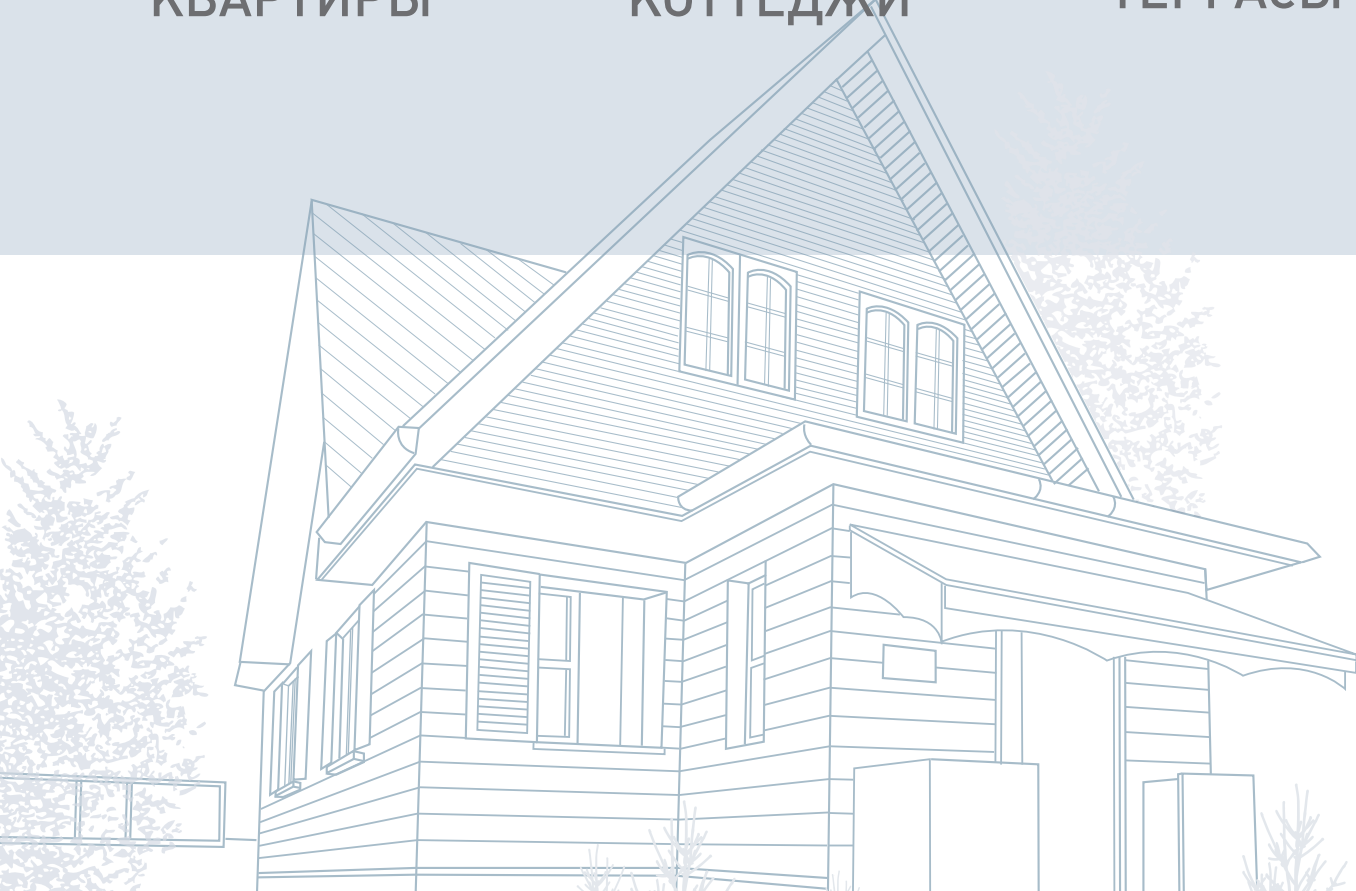

# решение ТИПОВ ЗДАНИЙ



## ОБЩЕСТВЕННЫЕ И КОММЕРЧЕСКИЕ ОБЪЕКТЫ

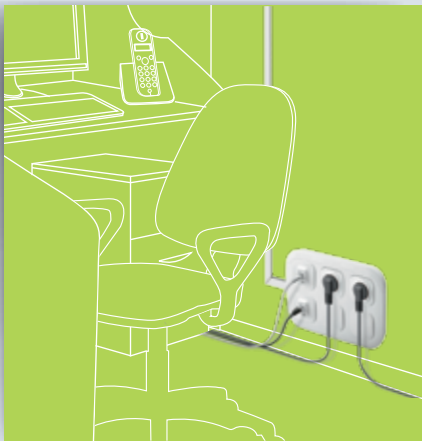

ОФИСЫ



УЧРЕЖДЕНИЯ

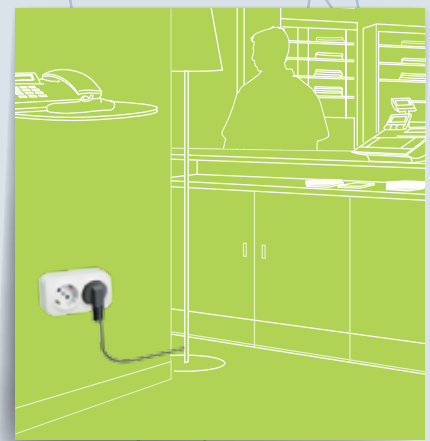

МАГАЗИНЫ

- Эргономичный дизайн
- Энергоэффективные технологии
- Пыле- и влагозащитенность IP 20 и IP 44
- Универсальные многопостовые блоки

# Лаконичный дизайн

для любых современных интерьеров



ЭНЕРГОЭФФЕКТИВНАЯ

**LED**

ПОДСВЕТКА / ИНДИКАЦИЯ

Три цветовых  
решения:  
Белый,  
Слоновая кость,  
Дерево



Белый



Слоновая кость



Дерево



- 1 референс = 1 изделие.
- Компактная форма.
- Накладной монтаж на любой тип стен.



**Двухклавишный выключатель с функцией LED индикации**

Выключатель двухклавишный  
Белый Кат. № 7 822 02  
Светодиодная лампа  
2 x Кат. № 7 822 57

## Высококачественный пластик с глянцевой поверхностью



Длительный срок эксплуатации изделий. Клавиши выключателей изготовлены из ударопрочного и износостойкого ABS-пластика.



 Любой выключатель может быть с легкостью оборудован функцией подсветки или индикации с помощью встраиваемой светодиодной лампы.

# Безопасное подключение

в основе надёжного электрооборудования

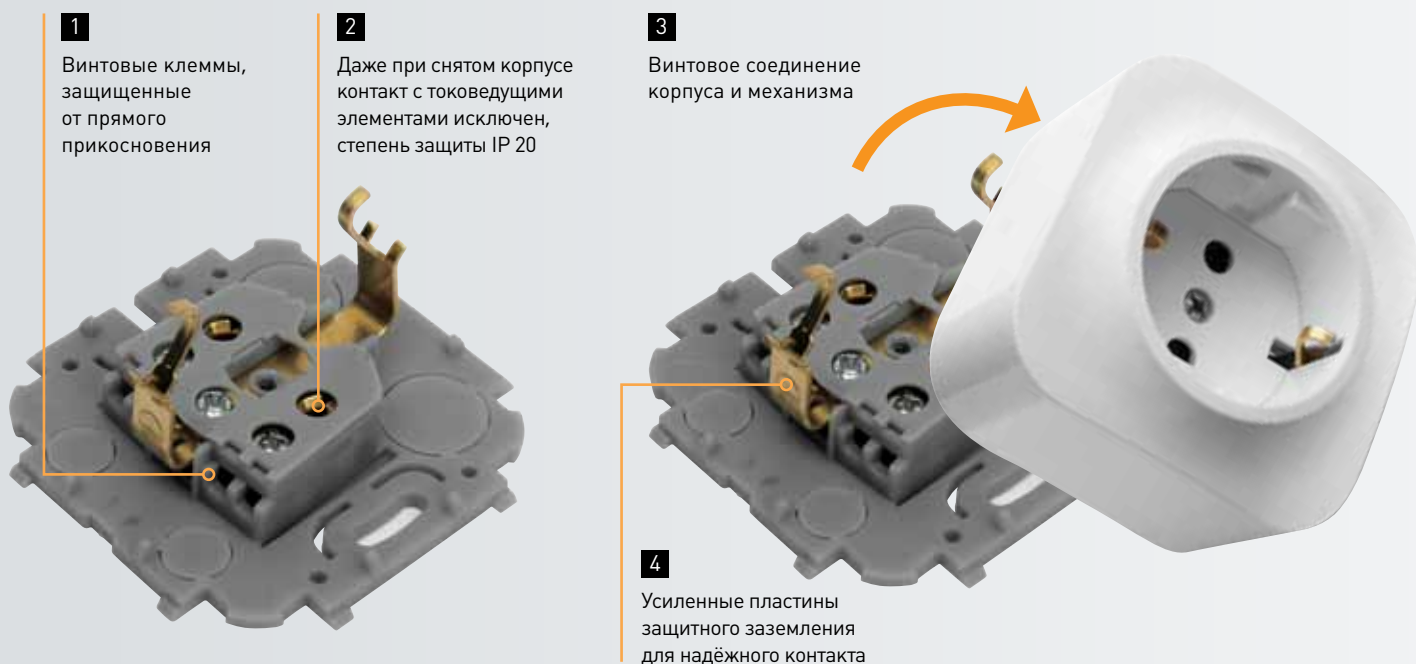

## Соответствие всем стандартам безопасности

**1** Двойные винтовые клеммы упрощают последовательное подключение механизмов, защищены от прямого прикосновения.

**2** При снятом корпусе контакт с токоведущими элементами исключен.

**3** Традиционное винтовое соединение корпуса и механизма обеспечивает надёжность крепления и дополнительную стойкость изделия к механическим нагрузкам.

**4** Усиленные латунные пластины обеспечивают надёжный контакт в цепи защитного заземления при многократных коммутациях.

**Идеальное решение для кухни**

Розеточный блок 3 x 2К+3  
Кат. № 7 822 18

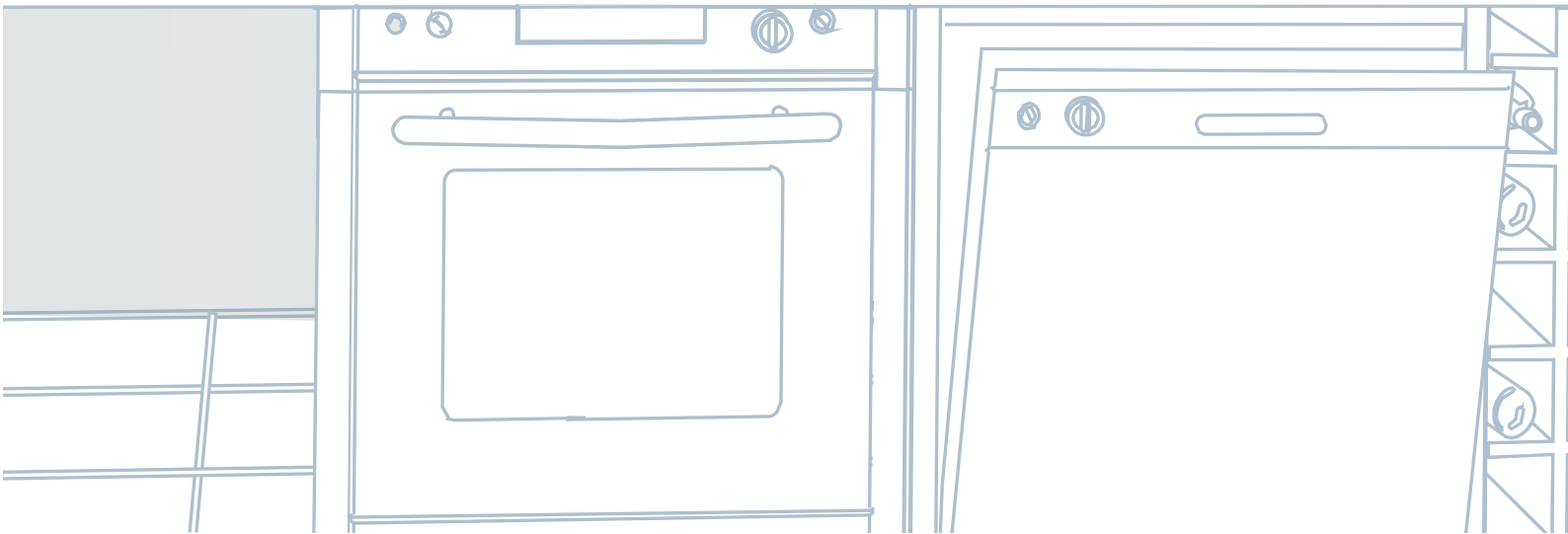
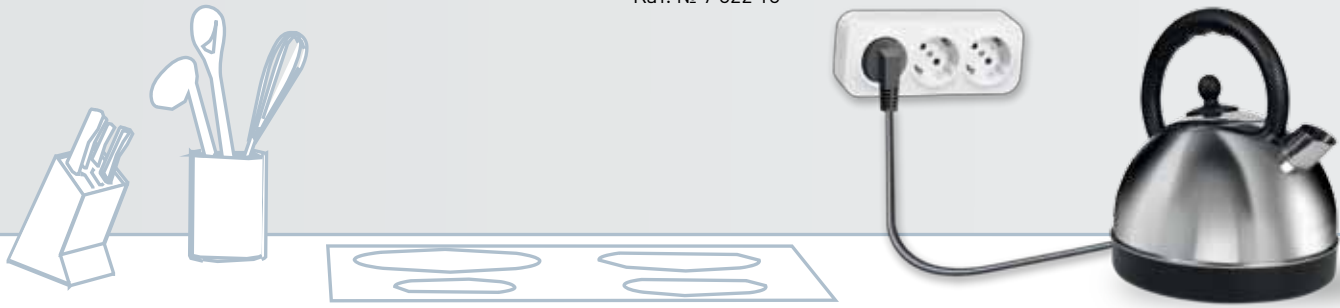

**Розетки-моноблок на 2 и 3 поста  
могут быть установлены  
вертикально или горизонтально,  
отверстия расположены  
под углом 45° - это важная деталь  
для универсального монтажа  
и удобного подключения  
вилки различных типов**



# Продуманные элементы монтажа

простой путь к качественной и быстрой установке

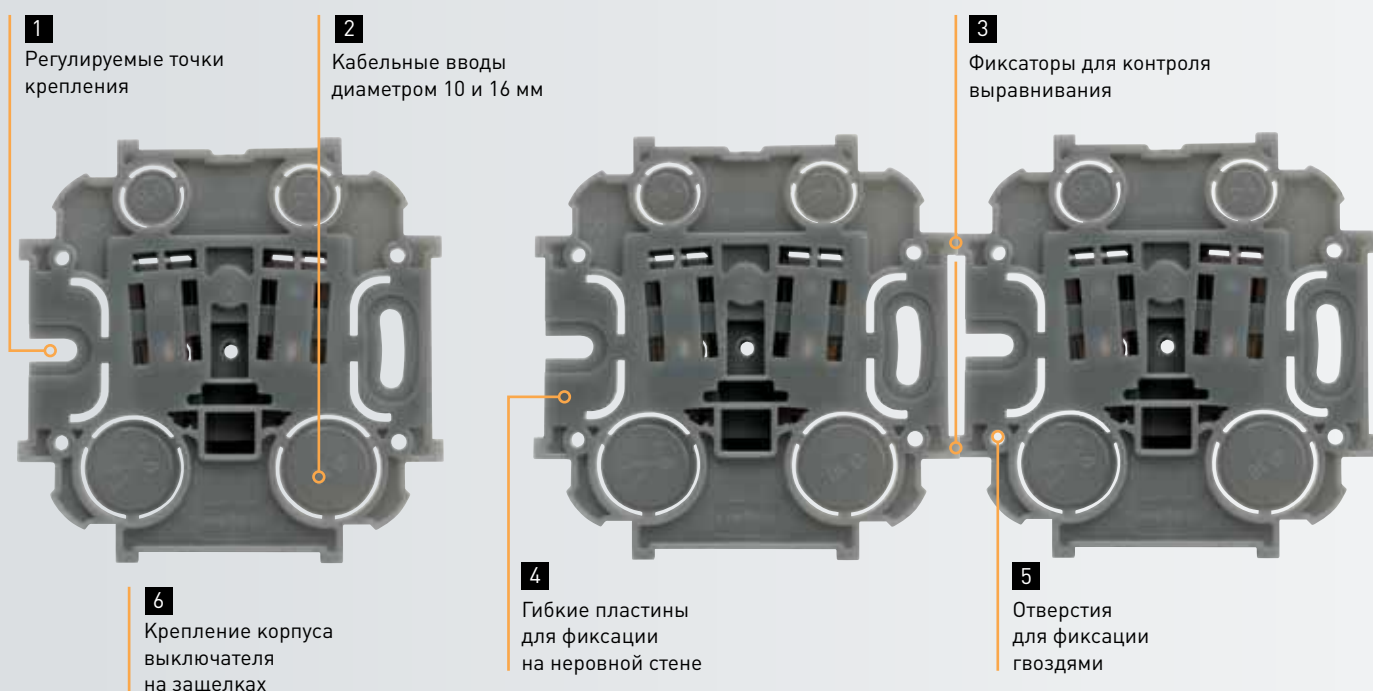

## Конструкция и прочный материал суппорта (поликарбонат) гарантируют надежность фиксации

- 1 Регулируемые точки крепления позволяют установить механизм на стене строго горизонтально.
- 2 Быстрое подключение проводки, благодаря наличию 4-х кабельных вводов с преднарезанными отверстиями диаметром 10 и 16 мм.
- 3 Фиксаторы в 8-ми точках каждого суппорта предназначены для контроля выравнивания механизмов относительно друг друга при многопостовой установке.
- 4 Гибкая пластина в области фиксации обеспечивает лучшее прилегание суппорта даже к неровным стенам.
- 5 Отверстия для крепления при помощи гвоздей для фиксации на деревянных поверхностях.
- 6 Крепление корпуса на защелках (только у выключателей) для быстрого монтажа и демонтажа.





**Пример трёхпостовой установки**

Розетки 2К+3 Кат. № 7 822 11  
 Телевизионная розетка Кат. № 7 822 15

**Удобство монтажа при любом типе прокладки кабелей:**

**- монтаж с кабельными каналами**

■ В качестве материала корпуса использован ударопрочный и пластичный полипропилен (PP), что упрощает вырезание отверстий для кабельных вводов.

**- подключение к проводке, скрытой в стене**

■ Легкое подключение благодаря преднарезанным кабельным вводам диаметром 10 и 16 мм.



Вырежьте кабельный ввод в корпусе изделия по преднарезанному контуру необходимого сечения (см. таблицу сечений на стр. 26). Подключите провода к механизму, установите корпус и лицевую панель.



Снимите корпус изделия. На суппорте удалите заглушку с одного из 4-х кабельных вводов. Осуществите подключение проводки к контактам механизма.

## Эргономичный корпус IP 44 защищает механизм и контакты во влажных и пыльных помещениях



**Высококачественный пластик  
с глянцевой поверхностью  
в двух цветовых решениях**



Белый



Серый

**Сдвоенные механизмы  
в оптимальных комбинациях**



Сдвоенная розетка 2 x 2К+3 IP 44 Кат. № 7 823 53  
(другие комбинации сдвоенных механизмов IP 44 см. на стр. 21).

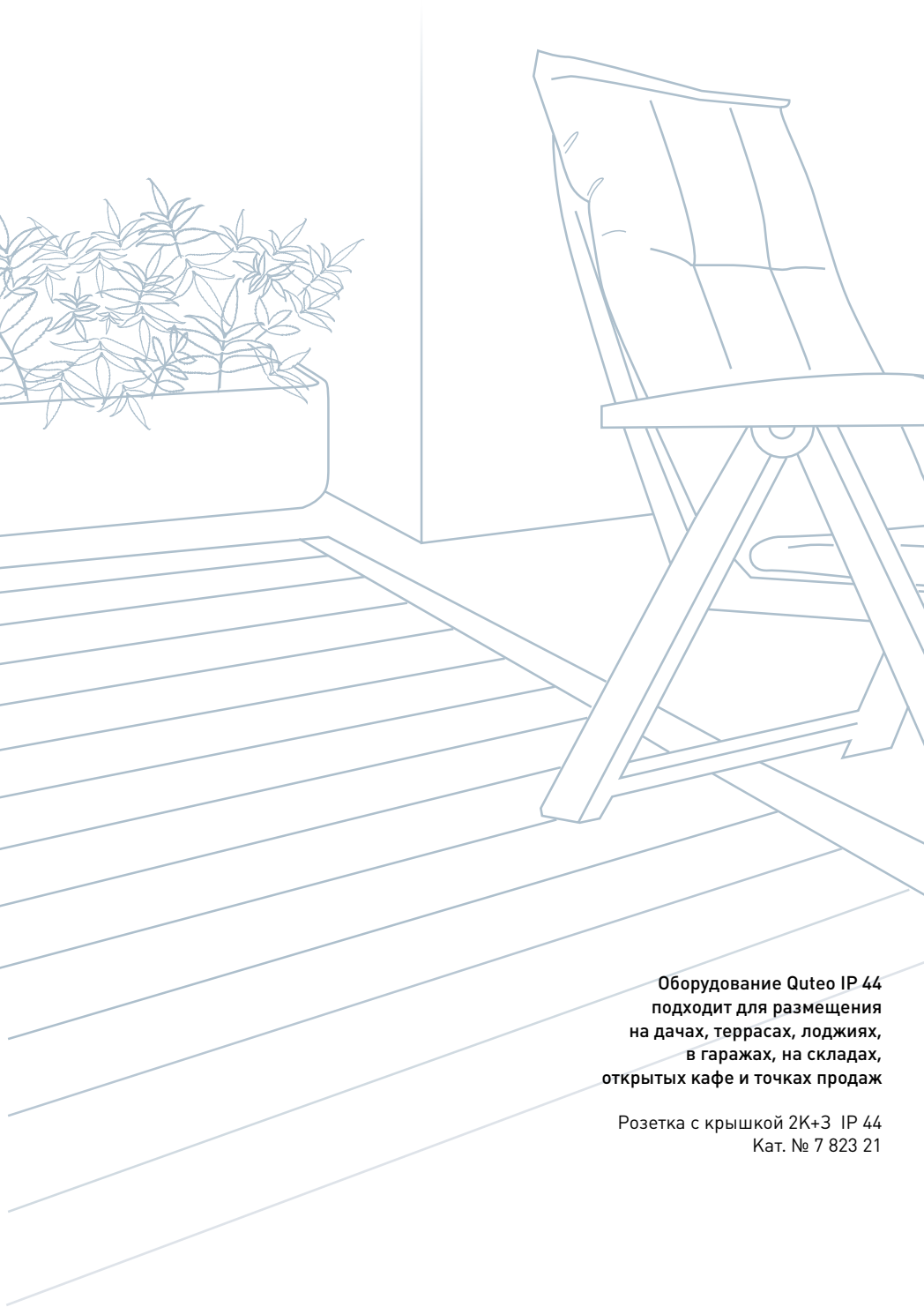

Оборудование Quteo IP 44  
подходит для размещения  
на дачах, террасах, лоджиях,  
в гаражах, на складах,  
открытых кафе и точках продаж

Розетка с крышкой 2К+3 IP 44  
Кат. № 7 823 21



## Конструктивные решения для удобного подвода кабеля

Съемные кабельные вводы  
позволяют подвести кабель,  
без демонтажа установленной  
на стену коробки.



Монтажная мембрана легко  
прокалывается для кабелей  
сечением 4-15 мм.  
IP 44 гарантировано.

Преднарезанные отверстия для  
ввода труб диаметром 16-20 мм.

## Универсальная LED-подсветка или индикация\*

Возможность выбора одного из двух  
символов пиктограмм:  
«Звонок» или «Вкл.».



Применяется светодиодная  
лампа Кат. № 7 822 57.

«Звонок»

«Вкл.»

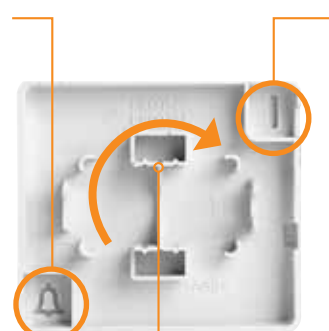

Легко и практично! Переворачивая  
клавишу на 180°, Вы устанавливаете  
необходимый символ подсветки.

\*Кроме двухклавишных выкл. IP 44

# Новая форма с надёжным содержанием

## установочные блоки на 4 и 6 постов

Оптимальное инженерное решение для жилья, офисов и малых коммерческих объектов

- Свобода комплектации! В соответствии с Вашими потребностями комбинируйте и подключайте любые однопостовые устройства Quteo IP 20 в блоки до 6 постов.
- Компактность установки: толщина блока вместе с установленными розетками 42 мм.
- Возможность разделять внутри блока силовую проводку и информационные кабели, согласно установленным нормам электромонтажа.
- Дополнительное расширение функционала: специальный адаптер позволяет интегрировать в блок механизмы серии Mosaic™ 45x45.

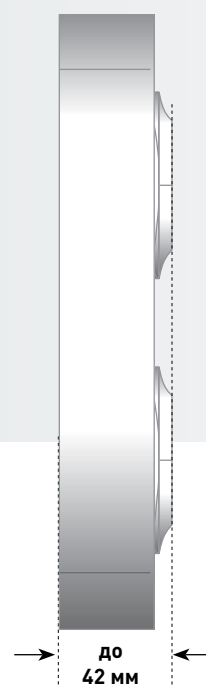

✓ МЕСТО ДЛЯ  
МАРКИРОВКИ  
рядом с каждым механизмом  
предусмотрена специальная  
зона для надписей





**Гибкое решение для подключения рабочего места и офисной оргтехники**

Блок до 6 постов Кат. № 7 822 96  
 Розетки 2К+3 Кат. № 7 822 11  
 Информационная розетка RJ 45 Кат. № 7 822 24  
 Резервные заглушки Кат. № 7 822 95

## Удобство монтажа при любом типе прокладки кабелей:

### - подключение к проводке, скрытой в стене

- Достаточное количество кабельных вводов различного диаметра на основании блока упрощает подключение механизмов.

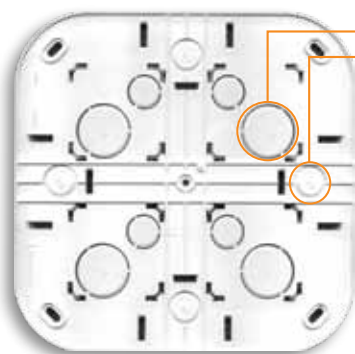

Преднарезанные отверстия для ввода труб диаметром 20-32 мм.



### - монтаж с кабельными каналами

- Блоки легко коммутируются с кабельными каналами Legrand DLPlus и другими каналами, представленными на рынке (см. таблицу сечений на стр. 26).



# Инновационная конструкция

для качественного и безопасного монтажа различных механизмов в едином блоке

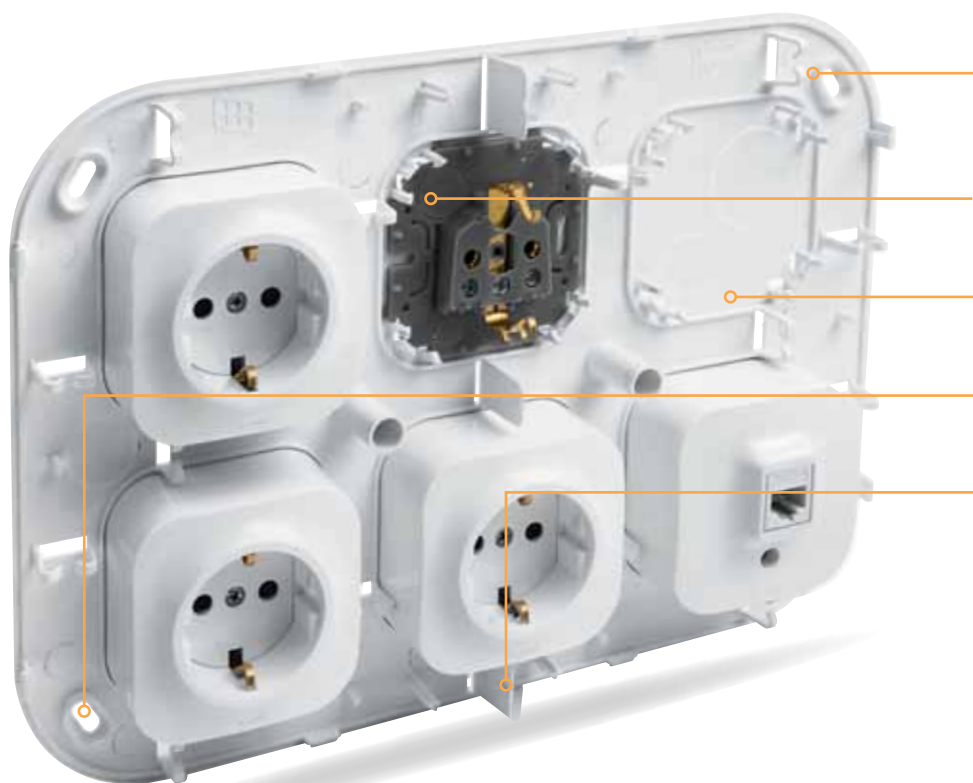

- 1 Кабельный органайзер
- 2 Защелки для фиксации механизмов (запатентованная технология Legrand)
- 3 Кабельные вводы диаметром 20 и 32 мм
- 4 Регулируемые точки крепления блока
- 5 Встроенные перегородки для разделения силовой и информационной линий

Снять корпус с механизма, установить суппорт на основании блока и осуществить подключение

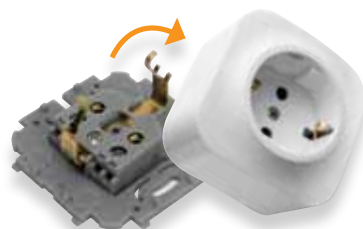

1 Кабельный органайзер для фиксации проводки по всему внутреннему периметру блока.



2 Надежная фиксация механизмов на основании блока (запатентованная технология Legrand).



3 Удобное подключение проводки благодаря кабельным вводам с преднарезанными отверстиями диаметром 20 и 32 мм.



4 Регулируемые точки крепления позволяют установить блок на стене строго горизонтально.



5 Удаляемые перегородки позволяют соблюсти все требования к организации проводки внутри блоков.



Установка блоков позволяет оперативно подключать информационные и платежные терминалы в общественных и административных зданиях

Блок до 4 постов Кат. № 7 822 94

Розетки 2К+3 Кат. № 7 822 11

Информационная розетка

RJ 45 Кат № 7 822 24

## Высококачественный глянцевый пластик Цвет Белый

- Длительный срок эксплуатации изделий. Блоки на 4-6 постов выполнены из ударопрочного и износостойкого ABS-пластика.
- При снятом корпусе блока контакт с токоведущими элементами исключен, степень защиты IP 20.



# Quteo™ для любых бюджетов

## защита и функциональность в основе

### УПРАВЛЕНИЕ ОСВЕЩЕНИЕМ



Переключатель 10 А  
на два направления\*



Двухклавишный  
выключатель\*



Выключатель 6 А  
без фиксации (кнопка)\*



Для подсветки или индикации  
применяется светодиодная  
лампа Кат. № 7 822 57

\* Может быть оснащен подсветкой или индикацией

### РОЗЕТКИ И РОЗЕТОЧНЫЕ БЛОКИ



Розетка 2К+3,  
с заземлением



Розеточный блок 3 x 2К+3,  
с заземлением,  
отверстия под углом 45°



Розеточный блок 2 x 2К+3,  
с заземлением,  
отверстия под углом 45°

### ОБОРУДОВАНИЕ IP 44



Выключатель 10 А



Розетка 2К+3 IP 44,  
с заземлением



Сдвоенный механизм  
Выключатель + Розетка 2К+3  
(другие комбинации см. на стр. 21)



# И задач накладного монтажа

## ИНФОРМАЦИОННЫЕ И ТЕЛЕФОННЫЕ РОЗЕТКИ



Розетка  
информационная  
RJ 45



Розетка  
телефонная  
RJ 11



Розетка двойная  
информационная  
RJ 45



Розетка двойная  
RJ 11 + RJ 45



Адаптер  
для 1 или 2 розеток  
RJ 45 Keystone

## ДОПОЛНИТЕЛЬНЫЕ УСТРОЙСТВА И АКСЕССУАРЫ



Автоматический  
выключатель 20 А



Вывод кабеля

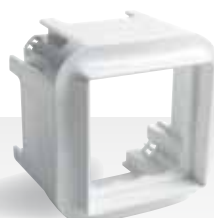

Адаптер для механизмов  
серии Mosaic™ 45x45



Телевизионная  
розетка

## ТВ РОЗЕТКА

## БЛОКИ УСТАНОВОЧНЫЕ



Блок установочный до 6 постов  
(пример комплектации,  
заглушки заказываются отдельно)



Блок установочный до 4 постов



## Quteo™ IP 20

выключатели, розетки 2К+3



7 822 00



7 822 13

Глянцевый пластик: Белый - RAL R903,  
Слоновая кость - RAL R113, Дерево - имитация под светлое дерево  
Все механизмы с винтовыми зажимами  
Кат. №, выделенные красным, доступны с апреля 2013 года

Упак.	Кат. №	Выключатели и переключатели
		Для подсветки / индикации использовать светодиодную лампу Кат. № 7 822 57
		<b>Выключатель 10 АХ - 250 В~</b>
1/20	7 822 00	○ Белый
1/20	7 822 30	● Слоновая кость
1/20	7 822 60	● Дерево
		<b>Переключатель на 2 напр. 10 АХ - 250 В~</b>
1/20	7 822 04	○ Белый
1/20	7 822 34	● Слоновая кость
1/20	7 822 64	● Дерево
		<b>Выключатель двухклавишный 10 АХ - 250 В~</b>
1/20	7 822 02	○ Белый
1/20	7 822 32	● Слоновая кость
1/20	7 822 62	● Дерево
		<b>Выключатель без фиксации (кнопка) 6 А - 250 В~</b>
1/20	7 822 05	○ Белый
1/20	7 822 35	● Слоновая кость
		<b>Лампа светодиодная</b>
1/30	7 822 57	Для подсветки / индикации 230 В - потребление 3,4 мА 
		<b>Розетки без заземления 16 А - 250 В~</b>
		<b>Розетка 2К без шторок</b>
1/20	7 822 10	○ Белый
1/20	7 822 40	● Слоновая кость
1/20	7 822 70	● Дерево
		<b>Розеточный блок 2 x 2К без шторок</b> Угол отв. 45°. Монтаж горизонт. или вертикал.
1/10	7 822 12	○ Белый
1/10	7 822 42	● Слоновая кость
1/10	7 822 72	● Дерево
		<b>Розетки с заземлением 16 А - 250 В~</b>
		<b>Розетка 2К+3 без шторок</b>
1/20	7 822 11	○ Белый
1/20	7 822 41	● Слоновая кость
1/20	7 822 71	● Дерево
		<b>Розеточный блок 2 x 2К+3 без шторок</b> Угол отв. 45°. Монтаж горизонт. или вертикал.
1/10	7 822 13	○ Белый
1/10	7 822 43	● Слоновая кость
1/10	7 822 73	● Дерево
		<b>Розетка 2К+3 с защитными шторками</b>
1/20	7 822 20	○ Белый
1/20	7 822 50	● Слоновая кость
1/20	7 822 80	● Дерево

■ На все механизмы, подлежащие сертификации, получены сертификаты соответствия ГОСТ Р.

# Quteo™ IP 20

розетки 2К + 3, розетка ТВ, розетки телефонные и информационные, аксессуары



7 822 15

7 822 14

7 822 28

7 822 25

7 822 16

7 822 29

Кат. №, выделенные красным, доступны с апреля 2013 года

Упак.	Кат. №	Розетки с заземлением 16 А - 250 В~
1/10 1/10 1/10	7 822 23 7 822 53 7 822 83	<b>Розеточный блок 2 x 2К+3 с защитными шторками</b> Угол отв. 45°. Монтаж горизонт. или вертикал.  ○ Белый ● Слоновая кость ● Дерево
1/10 1/10 1/10	7 822 18 7 822 48 7 822 78	<b>Розеточный блок 3 x 2К+3 с защитными шторками</b> Угол отв. 45°. Монтаж горизонт. или вертикал.  ○ Белый ● Слоновая кость ● Дерево
1/20 1/20 1/20	7 822 14 7 822 44 7 822 74	<b>RJ 11 телефонная розетка</b> Автоматическое подключение с прокалыванием изоляции проводников  ○ Белый ● Слоновая кость ● Дерево
1/20 1/20	7 822 24 7 822 54	<b>RJ 45 розетка кат. 5е - UTP</b> Автоматическое подключение с прокалыванием изоляции проводников  ○ Белый ● Слоновая кость ● Дерево
1/20 1/20	7 822 21 7 822 51	<b>Розетка двойная RJ 11 + RJ 45 кат. 5е - UTP</b> Автоматическое подключение с прокалыванием изоляции проводников  ○ Белый ● Слоновая кость
1/20	7 822 28	<b>Розетка двойная информационная 2 x RJ 45 кат. 5е - UTP</b> Автоматическое подключение с прокалыванием изоляции проводников  ○ Белый
1/20	7 822 26	<b>Адаптер для 1 или 2 розеток RJ 45 Keystone</b> Для установки в адаптер использовать коннекторы RJ 45 Keystone Кат. № 6 327 03 (кат. 5е) и Кат. № 6 327 05 (кат. 6)  ○ Белый
30 30	6 327 03 6 327 05	<b>Коннекторы RJ 45 Keystone UTP</b> Для установки в адаптер Кат. № 7 822 26 Коннектор Keystone кат. 5е UTP Коннектор Keystone кат. 6е UTP

Упак.	Кат. №	Телевизионная розетка
1/20 1/20 1/20	7 822 15 7 822 45 7 822 69	<b>Телевизионная розетка</b> 0 - 862 МГц, затухание ≤ 1.5 дБ Штекер Ø 9.52 мм. Топология каб. сети - «звезда»  ○ Белый ● Слоновая кость ● Дерево
1/20 1/20	7 822 16 7 822 46	<b>Вывод кабеля</b> Поставляется с фиксатором кабеля  ○ Белый ● Слоновая кость
1/10	7 822 29	<b>Автоматический выключатель 20 А</b> Для защиты и упр. системами вентиляции кондиционирования воздуха и др. С тепл. расцепителем, однополюсный 240 В / 380 В (технические характеристики на стр. 20)  ○ Белый
1/10	7 822 25	<b>Адаптер для механизмов Mosaic™ 45x45</b> Предназначен для установки механизмов серии Mosaic™ 45x45 в блоки Кат. № 7 822 94 / 96  ○ Белый
1/20	7 822 95	<b>Заглушка 1 пост</b> Закрывает резервное место для монтажа механизмов в блоках Кат. № 7 822 94 / 96  ○ Белый
1/3	7 822 22	<b>Розетка 2К+3 32 А + Вилка 2К+3 32 А</b> Комплект: розетка 32 А с защитными шторками + вилка 32 А с боковым кабельным вводом  ○ Белый
1/20 1/20	7 822 19 7 822 49	<b>Розетка для радиотрансляционной сети</b> ○ Белый ● Слоновая кость

Электрические схемы подключения выключателей IP 20 и IP 44 с подсветкой или индикацией - стр. 24-25

## Quteo™ IP 20

автоматический выключатель

### ■ Основные технические характеристики автоматического выключателя Кат. № 7 822 29

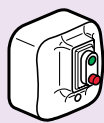

Номинальное напряжение: 240 В~  
 Номинальный ток: 20 А  
 Номинальная отключающая способность: 150 А  
 Ресурс: 30 000 коммутаций при номинальном токе  
 Рабочая температура: от -30 °С до +60 °С  
 Момент затяжки винтовых клемм: 1,2 Нм

### ■ Время-токовая характеристика

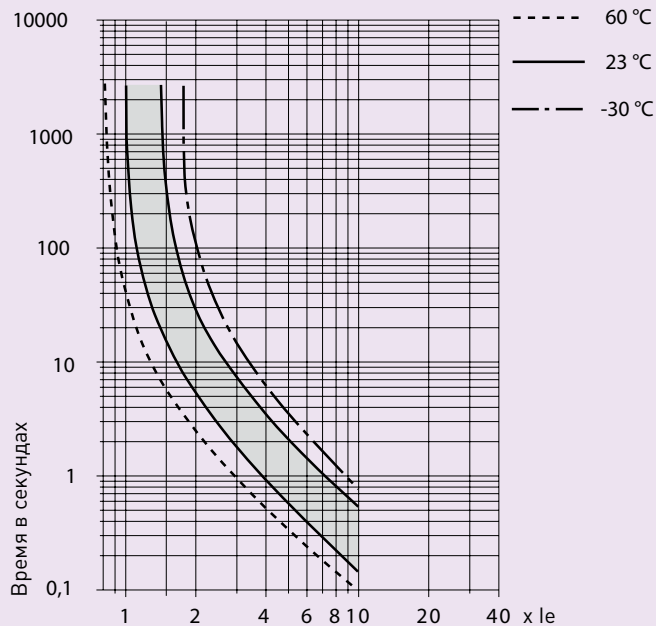

## Quteo™ IP 20

установочные блоки



7 822 94



7 822 96

Цвет Белый - RAL R903, глянцевый пластик,  
 с зонами для маркировки  
 Блоки предназначены для компактной установки до 6 шт.  
 различных однополюсных устройств серии Quteo IP 20  
 Возможна установка в блок любого из механизмов серии  
 Mosaic 45x45 с помощью адаптера Кат. № 7 822 25  
 Внутри корпуса блока есть удаляемые перегородки для разделения  
 силовой проводки и информационных кабелей  
 На основании блока сделаны преднарезанные отверстия кабельных  
 вводов для труб диаметром 20 и 32 мм  
 На боковых стенках корпуса сделаны преднарезанные отверстия  
 для кабельных каналов Legrand серии DLPlus  
 и других каналов, представленных на рынке  
 (см. таблицу сечений на стр. 26)  
 Подходят для вертикального или горизонтального монтажа

Упак.	Кат. №	Блоки установочные	
1/2	7 822 94		до 4 постов ○ Белый
1/2	7 822 96		до 6 постов ○ Белый

**Таблица сечений** преднарезанных отверстий в корпусах изделий IP 20 и установочных блоков для подвода кабелей или труб - **стр. 26**

## Quteo™ IP 44

выключатели и розетки



7 823 00

7 823 48

Все розетки Quteo IP 44 оборудованы лицевой панелью с защитной крышкой  
Накладной монтаж с винтовыми зажимами 2 цвета: Белый RAL R903 (глянцевый пластик); Серый RAL R735 (глянцевый пластик)

Упак.	Кат. №	<b>Выключатели 10 АХ - 250 В~</b>
1/10	7 823 00	<b>Выключатель</b> <input type="radio"/> Белый <input type="radio"/> Серый
1/10	7 823 30	
1/10	7 823 04	<b>Переключатель на 2 направления</b> 
1/10	7 823 34	
1/10	7 823 02	<b>Двухклавишный выключатель</b> <input type="radio"/> Белый <input type="radio"/> Серый
1/10	7 823 32	
1/10	7 823 01	<b>Двухклавишный переключатель на 2 напр.</b> <input type="radio"/> Белый <input type="radio"/> Серый
1/10	7 823 31	
1/10	7 823 09	<b>Выключатель двухполюсный</b> <input type="radio"/> Белый <input type="radio"/> Серый
1/10	7 823 39	
1/10	7 823 05	<b>Выключатель без фиксации (кнопка) 6 А - 250 В~</b> <input type="radio"/> Белый <input type="radio"/> Серый
1/10	7 823 35	
1/10	7 823 21	<b>Розетки с заземлением 16 А - 250 В~ и сдвоенные механизмы</b> <b>Розетка 2К+3 с защитными шторками</b> <input type="radio"/> Белый <input type="radio"/> Серый
1/10	7 823 51	
1/5	7 823 23	<b>Розетки 2 x 2К+3 с защитными шторками</b> <input type="radio"/> Белый <input type="radio"/> Серый
1/5	7 823 53	
1/5	7 823 18	<b>Выключатель + 2К+3 розетка с защитными шторками</b> <input type="radio"/> Белый <input type="radio"/> Серый
1/5	7 823 48	
1/30	7 822 57	<b>Лампа светодиодная</b> Для подсветки / индикации 230 В - потребление 3,4 мА 

**Электрические схемы** подключения выключателей IP 20 и IP 44 с подсветкой или индикацией - стр. 24-25

**Подробнее о функции подсветки или индикации для одноклавишных выключателей IP 44 - стр. 11**

## НОВАЯ УПАКОВКА ПРОДУКЦИИ QUTEO™

■ Подробная информация обо всех устройствах доступна покупателю своевременно и наглядно!



**2 типа индивидуальной упаковки:**

- изделия IP 20 в пакете «флоупак» с отверстием для крючка,
- изделия IP 44 упакованы в термоусадочную пленку.

На каждом типе упаковки размещены технические характеристики продукции, схема подключения.

■ Новая конструкция групповых упаковок оптимизирована для компактной выкладки товара на полках магазинов или складских помещений. Специальная перфорация на торцевой стенке каждой упаковки обеспечивает удобный и быстрый доступ к продукции независимо от высоты укладки.



**Устанавливайте групповые упаковки в любом направлении.**

## Quteo™ IP 44 и IP 20

габариты изделий IP 44 и IP 20

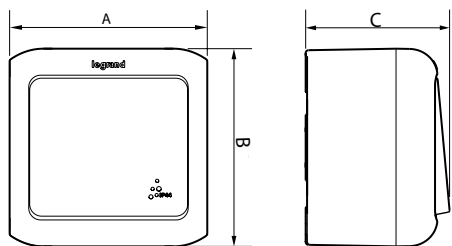

■ На странице приведены габариты корпуса и суппорта для основных изделий серии Quteo™: А - ширина, В - высота, С - глубина вместе с лицевой панелью или защитной крышкой.

■ В таблицах указаны габаритные размеры и Кат. № для устройств в цвете Белый, для всех других цветовых решений соответствующих механизмов габариты те же.

### IP 44 / ВЫКЛЮЧАТЕЛИ, РОЗЕТКИ, СДВОЕННЫЕ МЕХАНИЗМЫ

Кат. №, цвет Белый	A	B	C
7 823 00 / 01 / 02 / 04 / 05 / 09	70	70	51
7 823 21	70	70	57
7 823 18 / 23	140	70	57

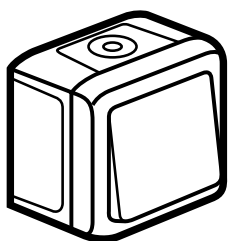

Выключатели и переключатели  
Кат. № 7 823 00 - 09

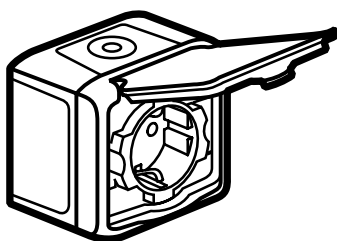

Розетка 2К+3  
Кат. № 7 823 21

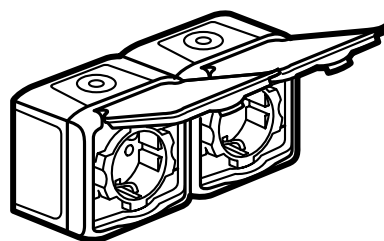

Сдвоенные механизмы  
Кат. № 7 823 18 / 23

### IP 20 / ВЫКЛЮЧАТЕЛИ, ПЕРЕКЛЮЧАТЕЛИ

Кат. №, цвет Белый	A	B	C
7 822 00 / 02 / 04 / 05	65	65	34,5

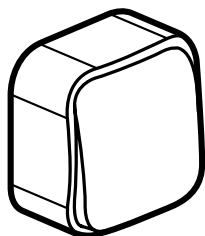

Одноклавишные выключатели и переключатели  
Кат. № 7 822 00 / 04 / 05

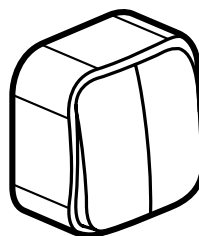
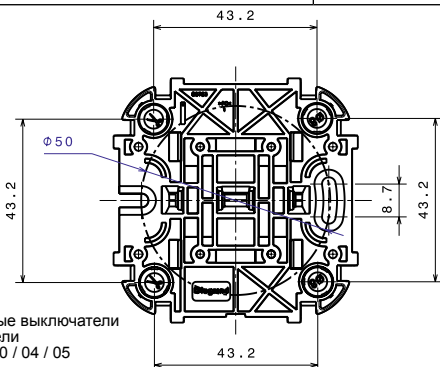

Двухклавишный выключатель  
Кат. № 7 822 02

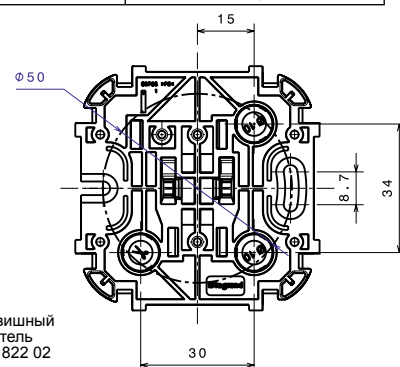

### IP 20 / РОЗЕТКИ, ВЫВОД КАБЕЛЯ, АВТОМАТИЧЕСКИЙ ВЫКЛЮЧАТЕЛЬ

Кат. №, цвет Белый	A	B	C
7 822 10 / 11 / 20	65	65	38,6
7 822 15 / 16	65	65	36,5
7 822 14 / 21 / 24 / 26 / 28	65	65	43,6
7 822 29	65	65	51,6 / 65

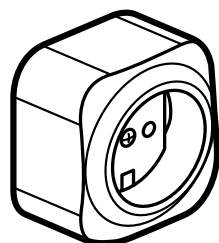

Розетки 2К и 2К+3  
Кат. № 7 822 10 / 11 / 20

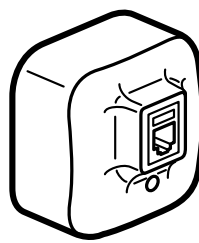
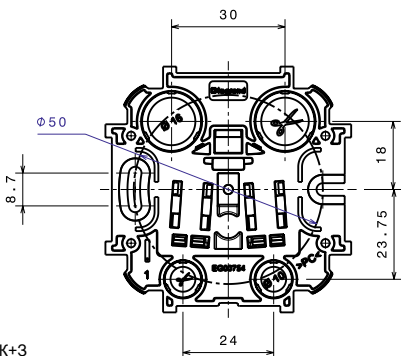

Информационные розетки Кат. № 7 822 14 - 28  
Автоматический выключатель Кат. № 7 822 29

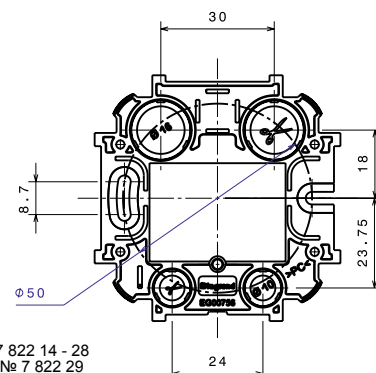

# Quteo™ IP 20

габариты розеточных и установочных блоков

## IP 20 / РОЗЕТОЧНЫЕ БЛОКИ НА 2 И 3 РОЗЕТКИ

Кат. №, цвет Белый	A	B	C
7 822 12	65	110	35,6
7 822 13 / 23	65	110	38,6
7 822 18	65	155	38,6

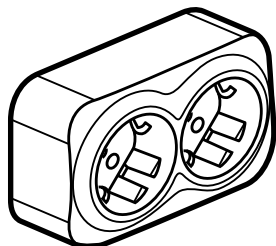

Розеточные блоки x 2  
Кат. № 7 822 13 / 23

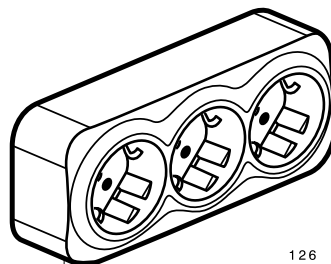

Розеточный блок x 3  
Кат. № 7 822 18

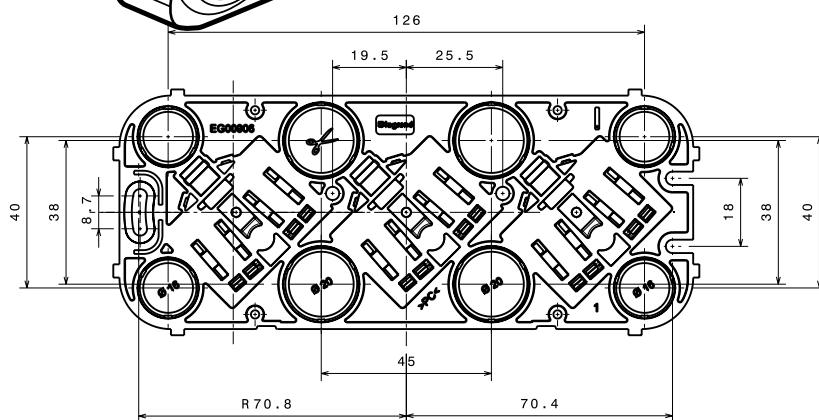
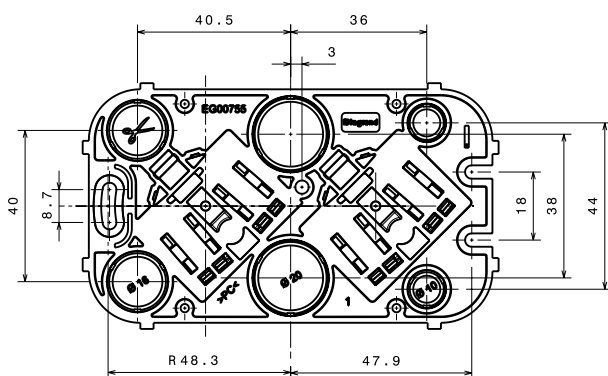

## IP 20 / УСТАНОВОЧНЫЕ БЛОКИ ДО 4 И 6 ПОСТОВ

Кат. №, цвет Белый	A	B	C
7 822 94	200	200	34,5
7 822 96	280	200	34,5

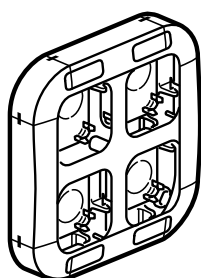

Установочный блок до 4 постов  
Кат. № 7 822 94

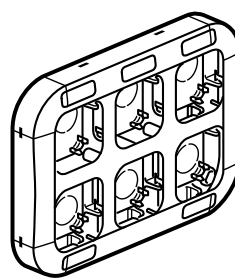

Установочный блок до 6 постов  
Кат. № 7 822 96

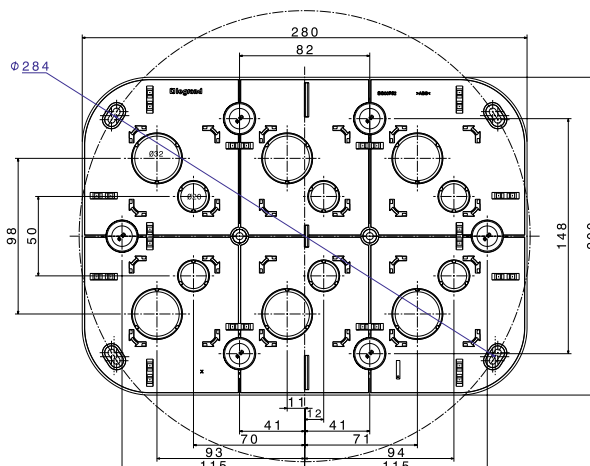
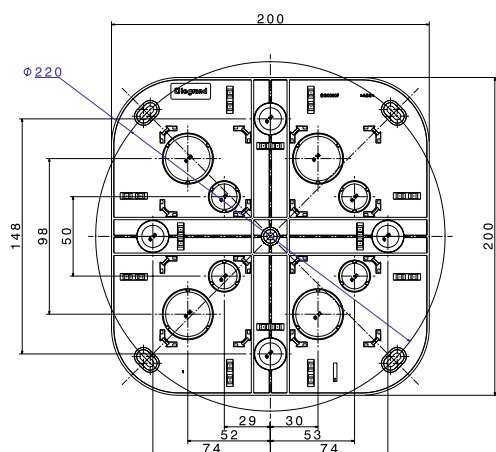



■ Применяется светодиодная лампа Кат. № 7 822 57:

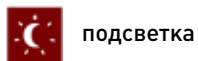

подсветка



индикация

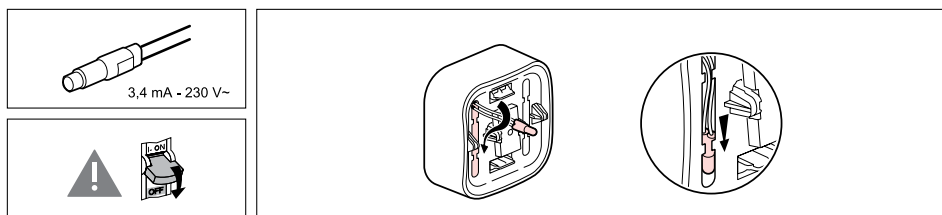

■ Схемы подключения одноклавишных выключателей IP 20 с подсветкой / индикацией.

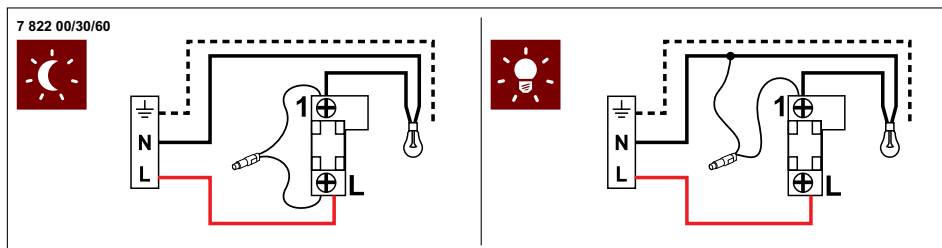

■ Схемы подключения двухклавишных выключателей IP 20 с подсветкой / индикацией.

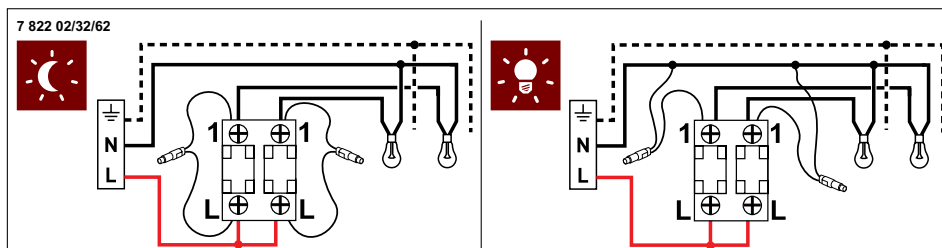

■ Схемы подключения двух переключателей на два направления IP 20 с подсветкой / индикацией.

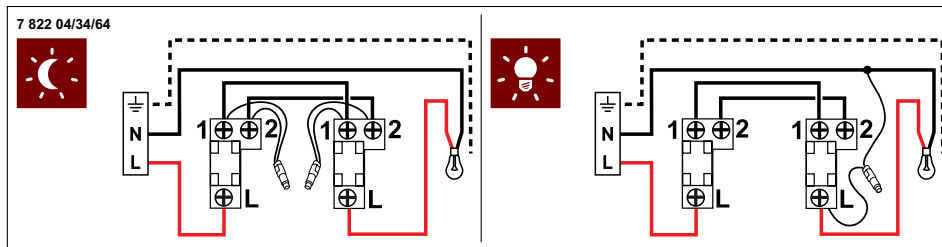

■ Схема подключения выключателей без фиксации (кнопок) IP 20 с подсветкой для управления импульсным реле.

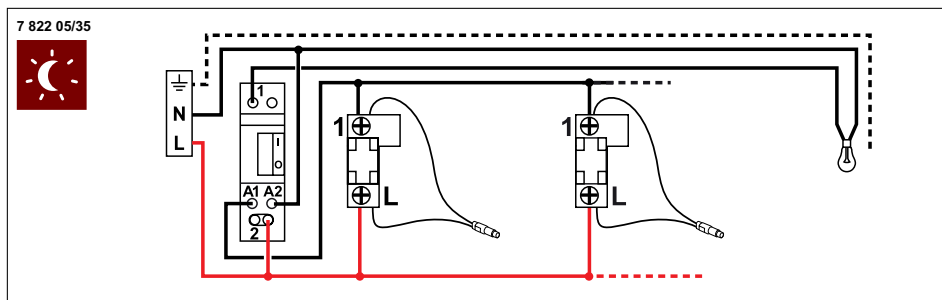

■ Схема подключения переключателя на два направления IP 20 с подсветкой для энергосберегающих (люминесцентных или светодиодных) ламп.





# Quteo™ IP 44

схемы подключения: выключатели IP 44 с подсветкой / индикацией



■ Применяется светодиодная лампа Кат. № 7 822 57:

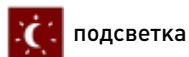

подсветка

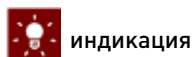

индикация

■ Схемы подключения одноклавишных выключателей IP 44 с подсветкой / индикацией.

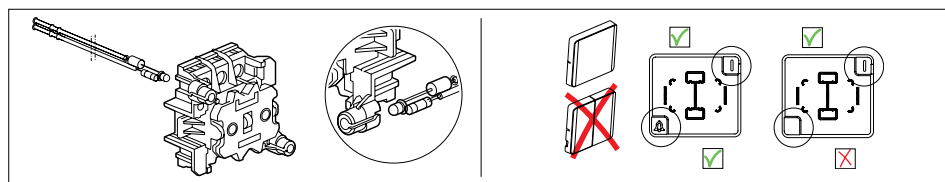

7 823 00/30/18/48

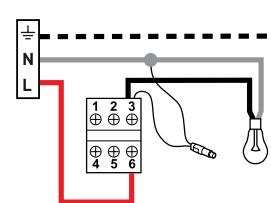
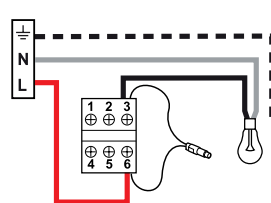

■ Схемы подключения двух переключателей на два направления IP 44 с подсветкой / индикацией.

7 823 04/34

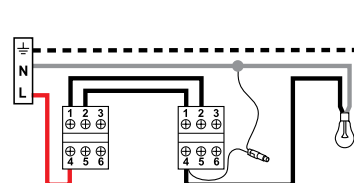
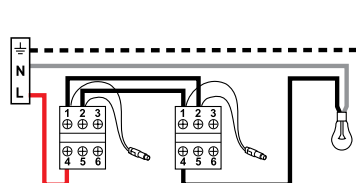

■ Схемы подключения двухполюсного выключателя IP 44 с подсветкой / индикацией.

7 823 09/39

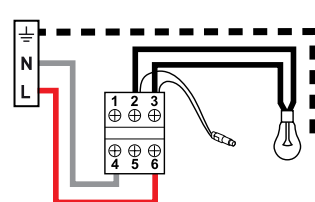
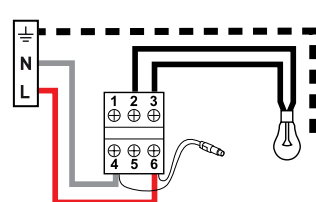

■ Схема подключения переключателя на два направления IP 44 с подсветкой для энергосберегающих (люминесцентных или светодиодных) ламп.



7 823 04/34

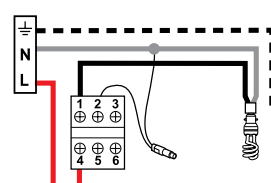

Указанный способ подключения предотвращает мерцание энергосберегающих ламп в выключенном состоянии.

■ Схема подключения выключателя без фиксации (кнопки) IP 44 с подсветкой.

7 823 05/35

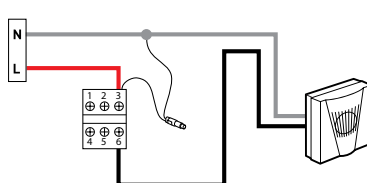

**РАЗМЕРЫ ПРЕДНАРЕЗАННЫХ ОТВЕРСТИЙ В КОРПУСАХ ИЗДЕЛИЙ IP 20**

Кат. №	Преднарезанные отверстия, мм							
	A	B	C	D	E	F	G	H
	25 x 16	31 x 16	40 x 16	15 x 10	20 x 10	25 x 10	Ø 16	Ø 5
7 822 00 / 02 / 04 / 30 / 32 / 34 / 60 / 62 / 64	-	-	-	■	■	■	■	■
7 822 05 / 35	-	-	-	■	■	■	■	■
7 822 10 / 40 / 70	■	-	-	■	■	-	■	■
7 822 12 / 42 / 72	-	■	■	■	■	-	■	■
7 822 11 / 20 / 41 / 50 / 71 / 80	■	-	-	■	■	-	■	■
7 822 13 / 23 / 43 / 53 / 73 / 83	-	■	■	■	■	-	■	■
7 822 18 / 48 / 78	-	■	■	■	■	-	■	■

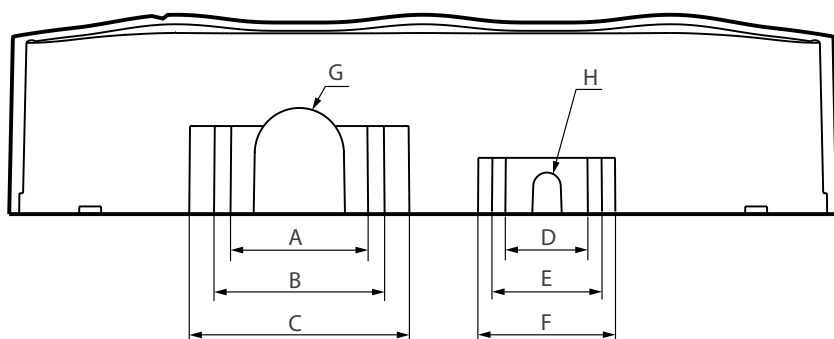

Чертеж корпуса изделия IP 20 с преднарезанными отверстиями для ввода кабельных каналов или труб (вид сбоку).

**РАЗМЕРЫ ПРЕДНАРЕЗАННЫХ ОТВЕРСТИЙ В УСТАНОВОЧНЫХ БЛОКАХ**

Кат. №	Преднарезанные отверстия, мм				
	A	B	C	D	E
	20 x 12,5	32 x 12,5	40 x 12,5	Ø16	Ø 20
7 822 94	■	■	■	■	-
7 822 96	■	■	■	■	■

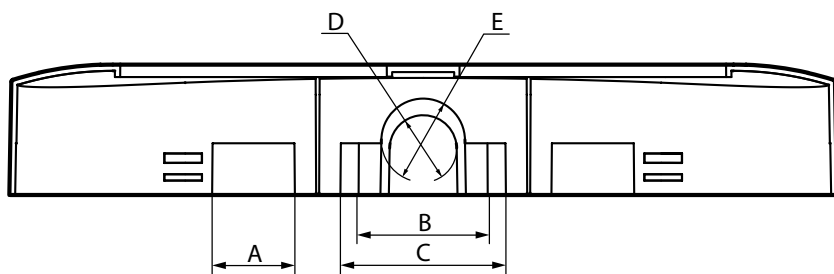

Чертеж корпуса блока с преднарезанными отверстиями для ввода кабельных каналов или труб (вид сбоку).



## РОССИЯ

### Владивосток

690012 Владивосток  
ул. Калинина, д. 42,  
корпус Литера 1, офис 323  
Тел.: (423) 254 71 04, (914) 678 18 12  
e-mail: bureau.vladivostok@legrand.ru

### Волгоград

400131 Волгоград,  
ул. Коммунистическая, д. 19Д, офис 528  
Тел.: (8442) 33 11 76  
e-mail: bureau.volgograd@legrand.ru

### Воронеж

394036 Воронеж,  
ул. Красноармейская, д. 52Б  
Тел./факс: (4732) 51 95 70  
e-mail: bureau.voronej@legrand.ru

### Екатеринбург

620075 г. Екатеринбург  
ул. К. Либкнехта, 22, оф. 402  
Тел./факс: (343) 253 00 50  
e-mail: bureau.ekat@legrand.ru

### Иркутск

630049 Иркутск,  
ул. Ширямова, д. 2/4, офис 11  
Тел.: (3952) 50 08 49  
e-mail: bureau.irkutsk@legrand.ru

### Ижевск

426057 Ижевск, ул. Пушкинская, 223  
Тел.: (3412) 91 25 16  
e-mail: bureau.izhevsk@legrand.ru

### Казань

420124 Казань,  
ул. Сулеймановой, д. 7, офис 1  
Тел./факс: (843) 227 03 30 / 01 57  
e-mail: bureau.kazan@legrand.ru

### Кемерово

650000 Кемерово,  
ул. Карболитовская, 16 А, 4 этаж,  
офис № 403  
Тел.: (913) 128 22 72  
e-mail: bureau.kemerovo@legrand.ru

### Краснодар

350049 Краснодар,  
ул. Атарбекова, д. 1/1, офис 10  
Тел.: (988) 361 17 71  
e-mail: bureau.krasnodar@legrand.ru

### Красноярск

660021 Красноярск,  
ул. Богдада, д. 109, офис 414  
Тел./факс: (391) 259 58 10  
e-mail: bureau.krasnoyarsk@legrand.ru

### Нижний Новгород

603000 Нижний Новгород,  
ул. М. Горького, д. 117, Бизнес-Центр,  
офис 602  
Тел./факс: (831) 278 57 06 / 08  
e-mail: bureau.nnov@legrand.ru

### Новосибирск

630007 Новосибирск,  
ул. Советская, д. 5, блок А, офис 406  
Тел./факс: (383) 289 06 89  
e-mail: bureau.novosib@legrand.ru

### Омск

644043 Омск,  
ул. Кемеровская, д. 9, офис 106  
Тел./факс: (3812) 24 77 53  
e-mail: bureau.omsk@legrand.ru

### Ростов-на-Дону

344000 Ростов-на-Дону  
пр. Буденновский, д. 60  
Тел./факс: (863) 268 86 89  
e-mail: bureau.rostov@legrand.ru

### Самара

443011 Самара,  
ул. Советской Армии, д. 240Б  
Тел./факс: (846) 276 76 63, 372 52 03  
e-mail: bureau.samara@legrand.ru

### Санкт-Петербург

197110 Санкт-Петербург,  
ул. Барочная, д. 10, корп. 1,  
офис «Legrand»  
Тел./факс: (812) 336 86 76  
e-mail: bureau.stpet@legrand.ru

### Саратов

410028 Саратов,  
ул. Провиантская, д. 10А  
Тел./факс: (8452) 22 71 94  
e-mail: bureau.saratov@legrand.ru

### Сочи

354000 Сочи,  
пер. Виноградный д. 2А, офис 5  
Тел.: (918) 105 06 36  
e-mail: bureau.sochi@legrand.ru

### Уфа

450000 Уфа,  
ул. Кирова, д. 1, офис 205  
Тел./факс: (3472) 72 56 89  
e-mail: bureau.ufa@legrand.ru

### Хабаровск

880030 Хабаровск,  
ул. Павловича, д. 13А,  
офис «Legrand»  
Тел.: (4212) 41 13 40  
e-mail: bureau.khab@legrand.ru

### Челябинск

454091 Челябинск,  
ул. Елькина, д. 45а, офис 1301  
Тел./факс: (351) 247 50 94  
e-mail: bureau.chelyabinsk@legrand.ru

## АЗЕРБАЙДЖАН

### Баку

AZ 1072 Баку,  
ул. Короглу Рахимова, д. 13а,  
офис «Legrand»  
Тел.: (994 50) 225 88 10  
e-mail: bureau.baku@legrandelectric.com

## БЕЛАРУСЬ

### Минск

220036 Минск,  
Домашевский переулок, д. 9,  
подъезд 2, офис 4  
Тел.: (375) 17 205 04 78  
Факс: (375) 17 205 04 79  
e-mail: bureau.minsk@legrandelectric.com

## КАЗАХСТАН

### Алматы

050026 Алматы, ул. Ауэзова, д. 14А,  
БЦ «Берекет», 15-ый этаж  
Тел./факс: (727) 323 65 20  
e-mail: bureau.almaty@legrandelectric.com

### Астана

01000 Астана, пр. Абая, д. 47,  
«Ramada Plaza», офис 729  
Тел.: (7172) 57 15 51/52/53  
Факс: (7172) 32 52 01  
e-mail: bureau.astana@legrandelectric.com

### Атырау

060011 Атырау,  
ул. Байтурсынова, д. 47-А, офис 207  
Тел./факс: (7122) 27 15 36  
e-mail: bureau.atyrau@legrandelectric.com

## УЗБЕКИСТАН

### Ташкент

100070 Ташкент,  
ул. Шота Руставели, стр. 41, офис 509  
Тел.: (998 71) 148 09 48, 148 09 49, 238 99 48  
Факс: (998 71) 148 09 47, 238 99 47  
e-mail: bureau.tashkent@legrandelectric.com

## УКРАИНА

### Киев

04080 Киев,  
ул. Туровская, д. 31  
Тел./факс: (38) 044 494 00 10  
Тел./факс: (38) 044 490 67 56  
e-mail: office.kiev@legrand.ua

### СЛЕДИТЕ ЗА НАШИМИ НОВОСТЯМИ

@ сайт: [www.legrand.ru](http://www.legrand.ru)

YouTube <http://www.youtube.com/LegrandtvRussia>



### Представительство в России

ООО «Фирэлек», 107023 Москва,  
ул. Малая Семеновская, д. 9, стр. 12  
Тел.: +7 495 660 75 50/60  
Факс: +7 495 660 75 61  
e-mail: bureau.moscou@legrand.ru  
[www.legrand.ru](http://www.legrand.ru)

	<b>Служба информационной поддержки Группы Легранд</b>	
	Для звонков из Москвы: <b>+7 (495) 660 75 54</b>	Для звонков из РФ бесплатно: <b>8 (800) 700 75 54</b>